

**BỘ TÀI CHÍNH  
TRƯỜNG ĐẠI HỌC  
TÀI CHÍNH - MARKETING**

Số: 1399/TM-ĐHTCM

**CỘNG HÒA XÃ HỘI CHỦ NGHĨA VIỆT NAM  
Độc lập – Tự do – Hạnh phúc**

Thành phố Hồ Chí Minh, ngày 14 tháng 4 năm 2026

**THƯ MỜI**

**Về việc tham gia báo giá**

**Gói thầu: Công trình văn hóa – biểu tượng “Cánh buồm tri thức”**

Trường Đại học Tài chính - Marketing trân trọng kính mời các đơn vị có đủ năng lực tham gia báo giá gói thầu: Công trình văn hóa – biểu tượng “Cánh buồm tri thức”, như sau:

- Chủ đầu tư: Trường Đại học Tài chính - Marketing.
- Thời hạn nhận báo giá: Đến ngày 21/4/2026.
- Địa điểm nhận báo giá: Phòng Đầu tư và Mua sắm (Phòng D215), số 778 Nguyễn Kiệm, phường Đức Nhuận, Thành phố Hồ Chí Minh.
- Người nhận báo giá: Ông Phạm Đức Huân - ĐT: 093.991.5678
- Nội dung báo giá: Theo hồ sơ đính kèm.

Trân trọng./.

**Nơi nhận:**

- Đăng tải trên Website P.ĐTMS;
- Ban Giám hiệu;
- Lưu: VT, ĐTMS (02b).

**TL. HIỆU TRƯỞNG  
TRƯỞNG PHÒNG  
ĐẦU TƯ VÀ MUA SẮM**



**Nguyễn Viết Thịnh**



3D CONCEPT



# CÁNH BUỒM TRI THỨC

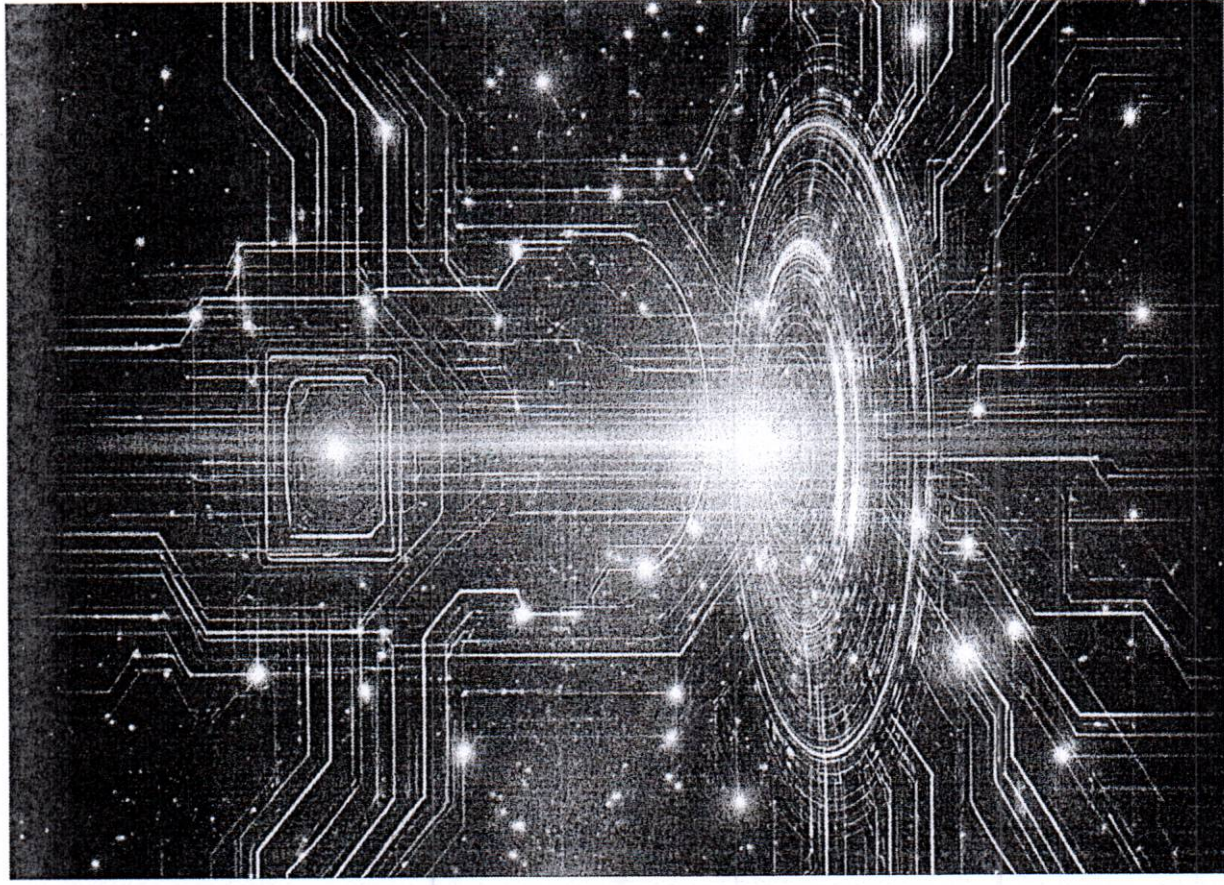



Năm thế kỷ vươn mình - Top gọi là bản lĩnh

TRƯỜNG ĐẠI HỌC TÀI CHÍNH - MARKETING

TRƯỜNG ĐẠI HỌC  
TÀI CHÍNH - MARKETING  
UNIVERSITY OF FINANCE  
AND ACCOUNTING

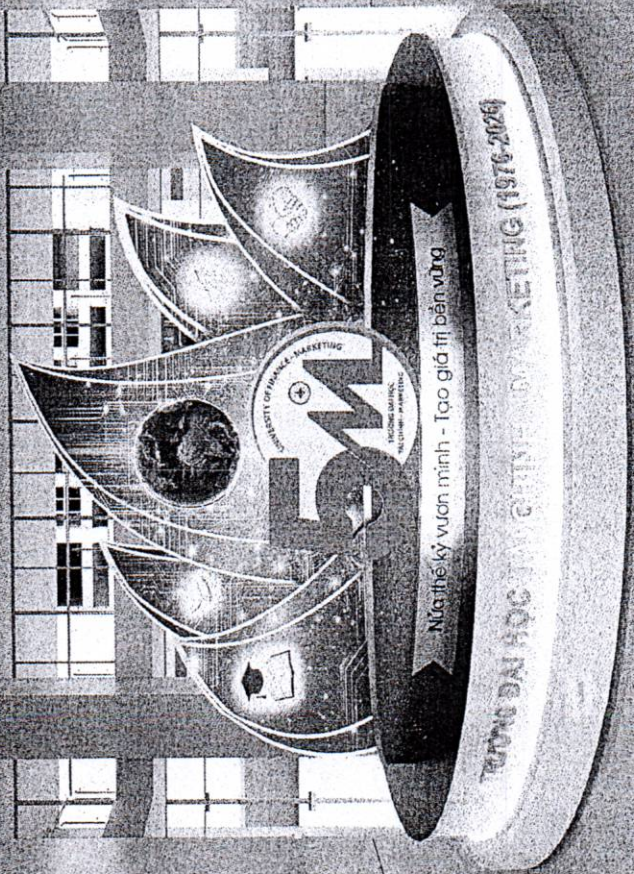

Nửa thế kỷ vươn mình - Tạo giá trị bền vững

TRƯỜNG ĐẠI HỌC TP. HO CHI MINH - FACULTY OF FINANCE-MARKETING (1976-2024)

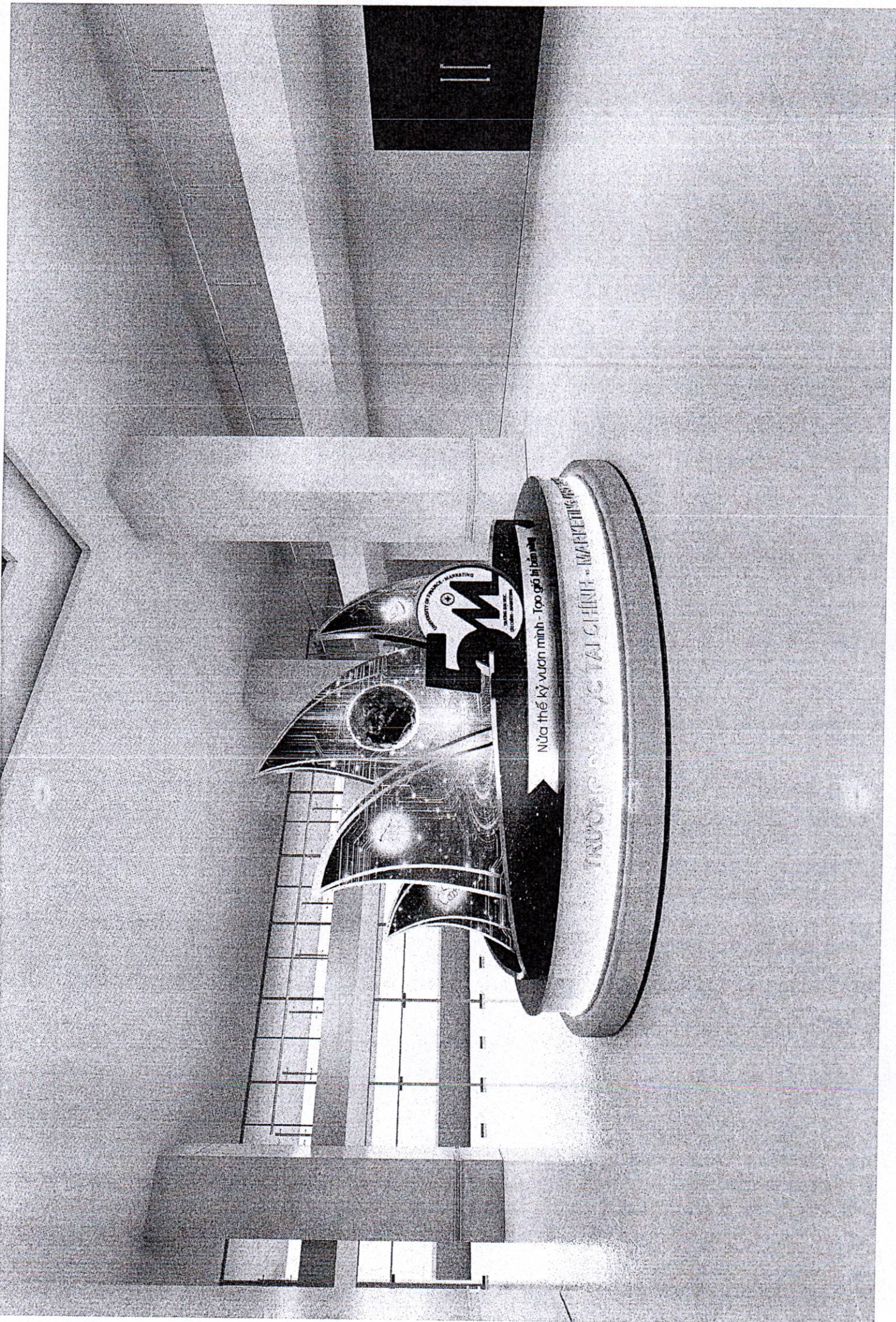

Nữa thế kỷ vươn mình - Top 60 trường đại học

TRƯỜNG ĐẠI HỌC TÀI CHÍNH - MARKETING



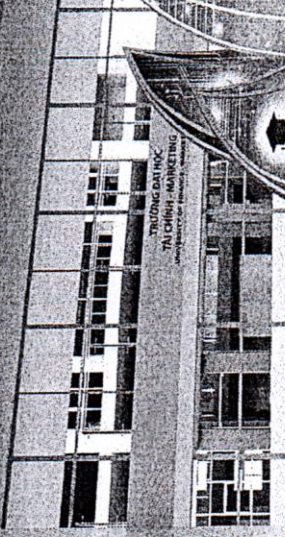

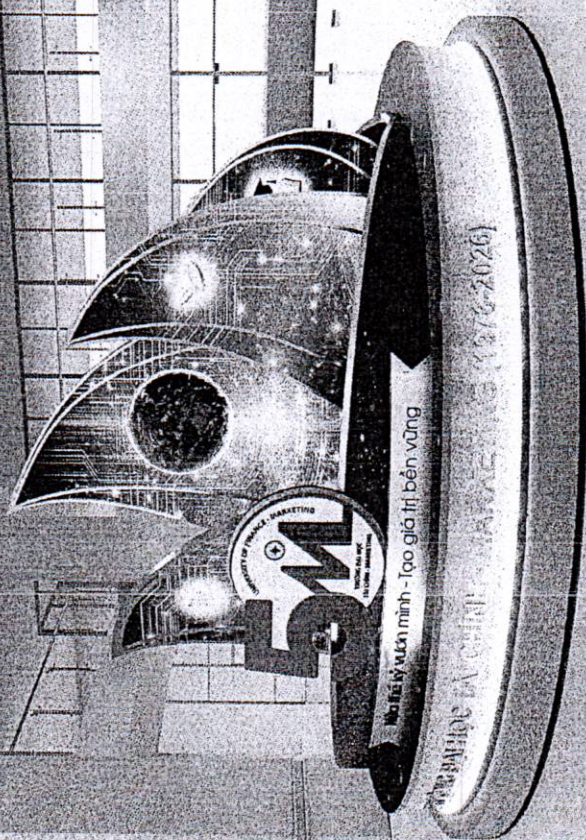

Khả tri kỷ, khả minh - Tạo giá trị bền vững

TRƯỜNG ĐẠI HỌC CÔNG NGHỆ (1976-2026)



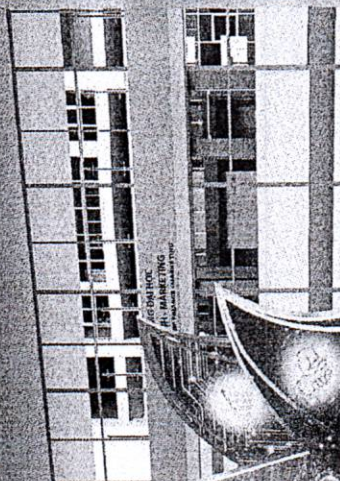
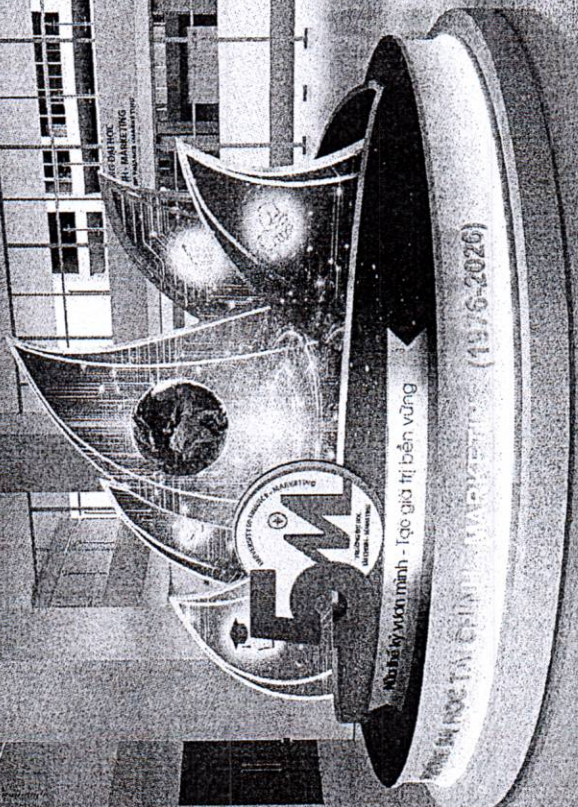

Nhiệm vụ của mình - Lòng quả tim bền vững

TRƯỜNG ĐẠI HỌC CÔNG NGHỆ VÀ QUẢN LÝ (19/6-2020)

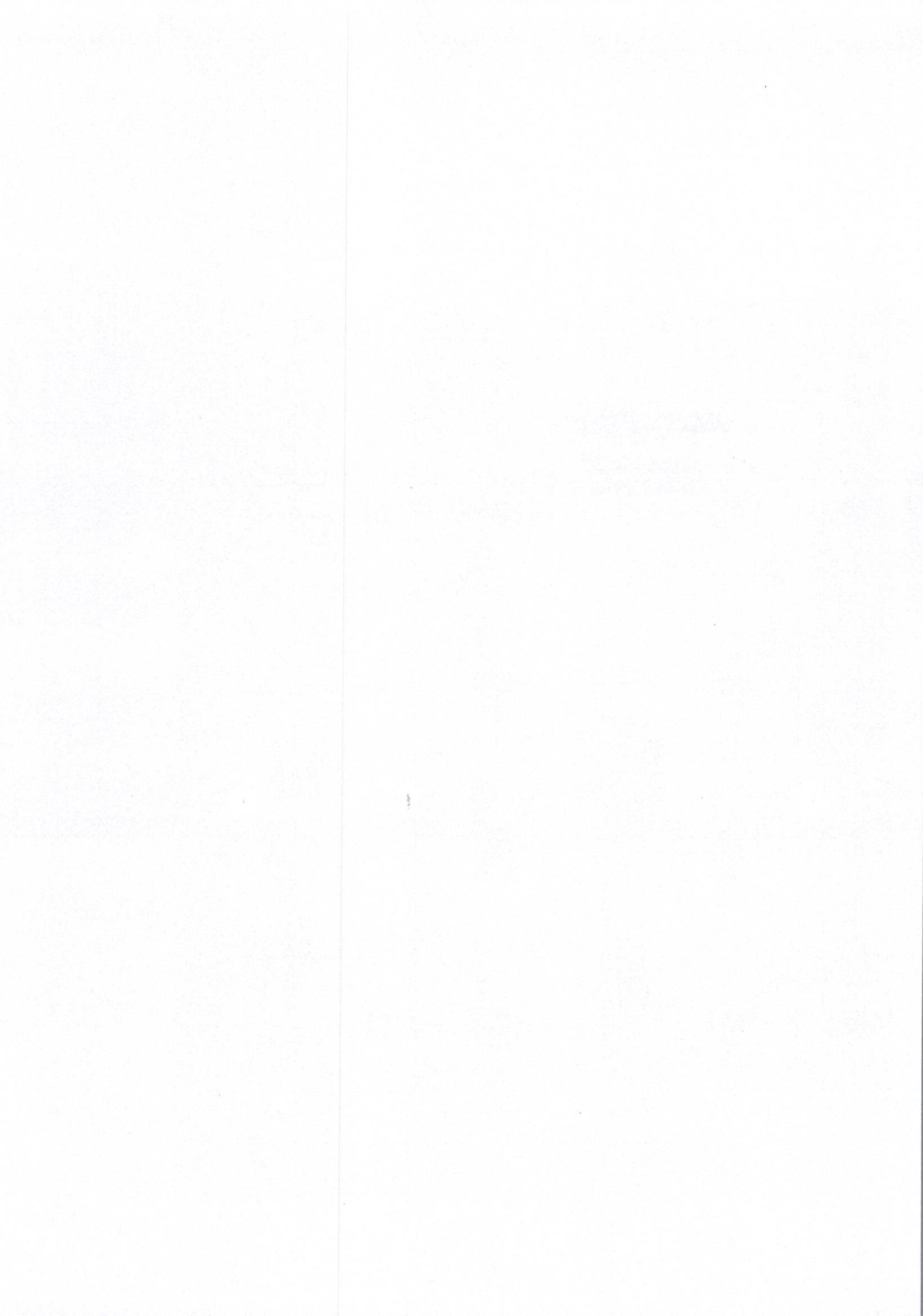

## BẢNG KHỐI LƯỢNG

Hạng mục: Công trình văn hóa – biểu tượng “Cánh buồm tri thức”  
Địa điểm: 306 Võ Văn Hát, phường Long Trường, Thành phố Hồ Chí Minh.

STT	NỘI DUNG CÔNG VIỆC	ĐƠN VỊ	KHỐI LƯỢNG	GHI CHÚ
1	Sản xuất khung thép	tấn	1,24	
2	Lắp đặt khung thép	tấn	1,24	
3	SXLD sàn khối đế bằng Ván MDF	m <sup>2</sup>	27,60	
4	SXLD mặt dựng, mô hình sóng bằng tấm formex dày 10mm	m <sup>2</sup>	18,40	
5	SXLD cánh buồm bằng tấm mica xuyên sáng dày 5mm	m <sup>2</sup>	35,10	
6	SXLD in Graphic decal PP xuyên sáng	m <sup>2</sup>	93,10	
7	SXLD cắt CNC viền, gờ cánh buồm, mô hình sóng bằng nhựa Pima sơn màu đồng	1m	97,30	
8	SXLD Bộ Số 50. Kích thước H805 x 1095mm. Pima dán decal theo đúng tỷ lệ và màu sắc được duyệt chữ dày 70mm.	bộ	2,00	
9	SXLD Chữ Đại học Tài chính Marketing 1976 - 2026 Kích thước H100mm, inox mạ vàng hắt sáng chân, chân chữ dày 20mm	bộ	2,00	
10	SXLD tấm Inox mạ đồng + Nửa thế kỷ vươn mình - Tạo giá trị bền vững. Chữ Inox kích thước H66mm, chân chữ dày 10mm	bộ	2,00	
11	SXLD đặt mô hình quả địa cầu đường kính 700mm	bộ	1,00	
12	CCLD bánh xe chịu lực 360 độ	bộ	10,00	
13	CCLD Đèn led 8w rọi cánh buồm	bộ	10,00	
14	CCLD đèn led dây + Thanh U nhôm mạ đồng cố định đèn Led	md	69,80	
15	CCLD bộ nguồn 30W-220V/24VDC	bộ	9,00	
16	CCLD đèn hiệu ứng mô hình cánh buồm, quả địa cầu	bộ	6,00	
17	CCLD dây Cu/PVC 1Cx1.5mm <sup>2</sup>	m	343,20	
18	CCLD dây đơn, tiết diện 1x2,5mm <sup>2</sup>	m	64,80	
19	CCLD ổ cắm + hộp âm tường	cái	4,00	
20	CCLD MCB 1 pha, 20A	cái	10,00	
21	CCLD ống điện PVC D20	m	75,00	
22	CCLD co, nối PVC D20	cái	20,00	
23	CCLD tủ điện điều khiển chiếu sáng	tủ	1,00	
24	Vận chuyển mô hình	chuyến	2,00	

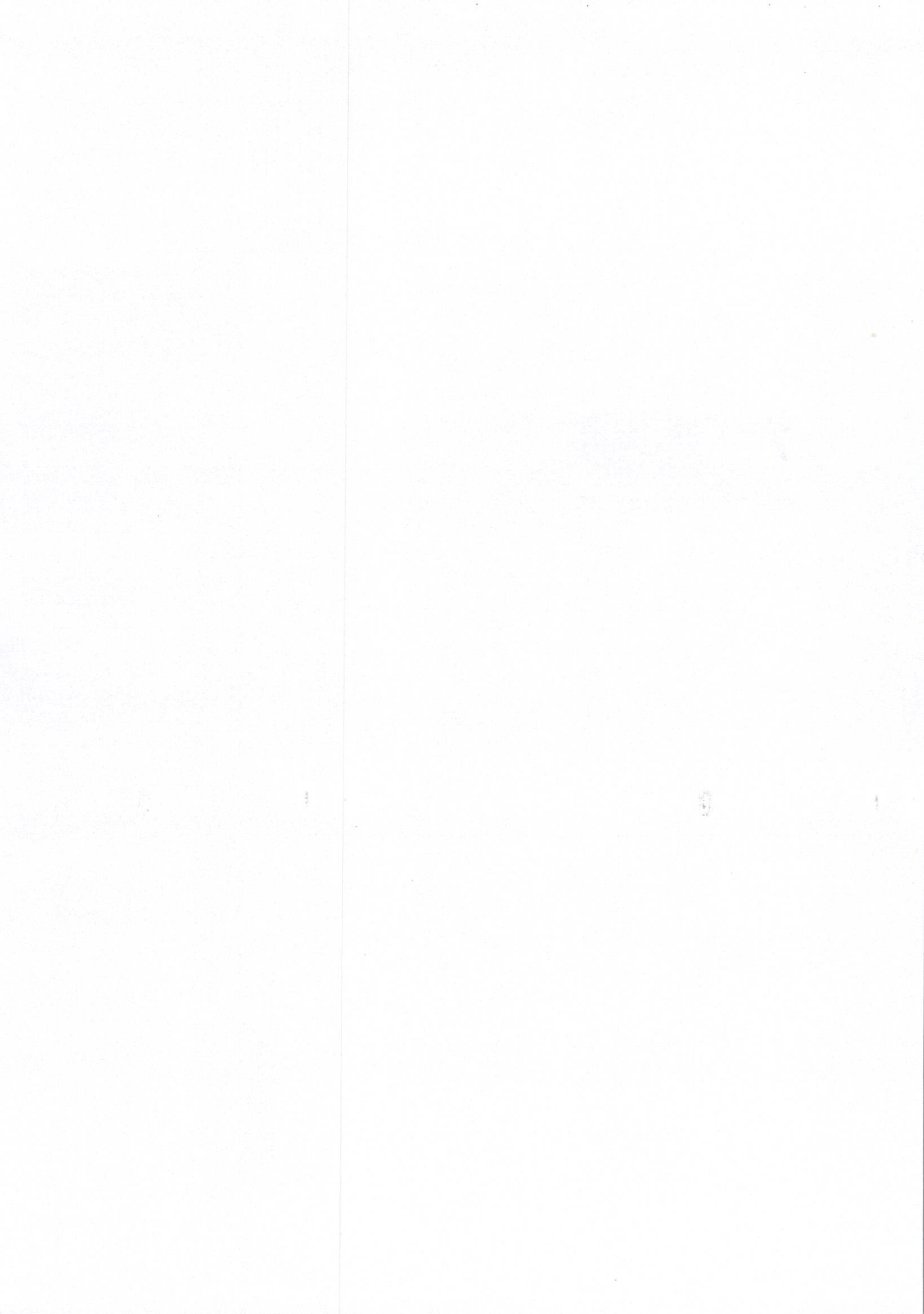





GHI CHÚ CHUNG \_ tất cả các kích thước phải được kiểm tra thực tế tại công trường trước khi sản xuất  
 \_ Phần kết cấu khung chịu lực theo tư vấn của đội thi công

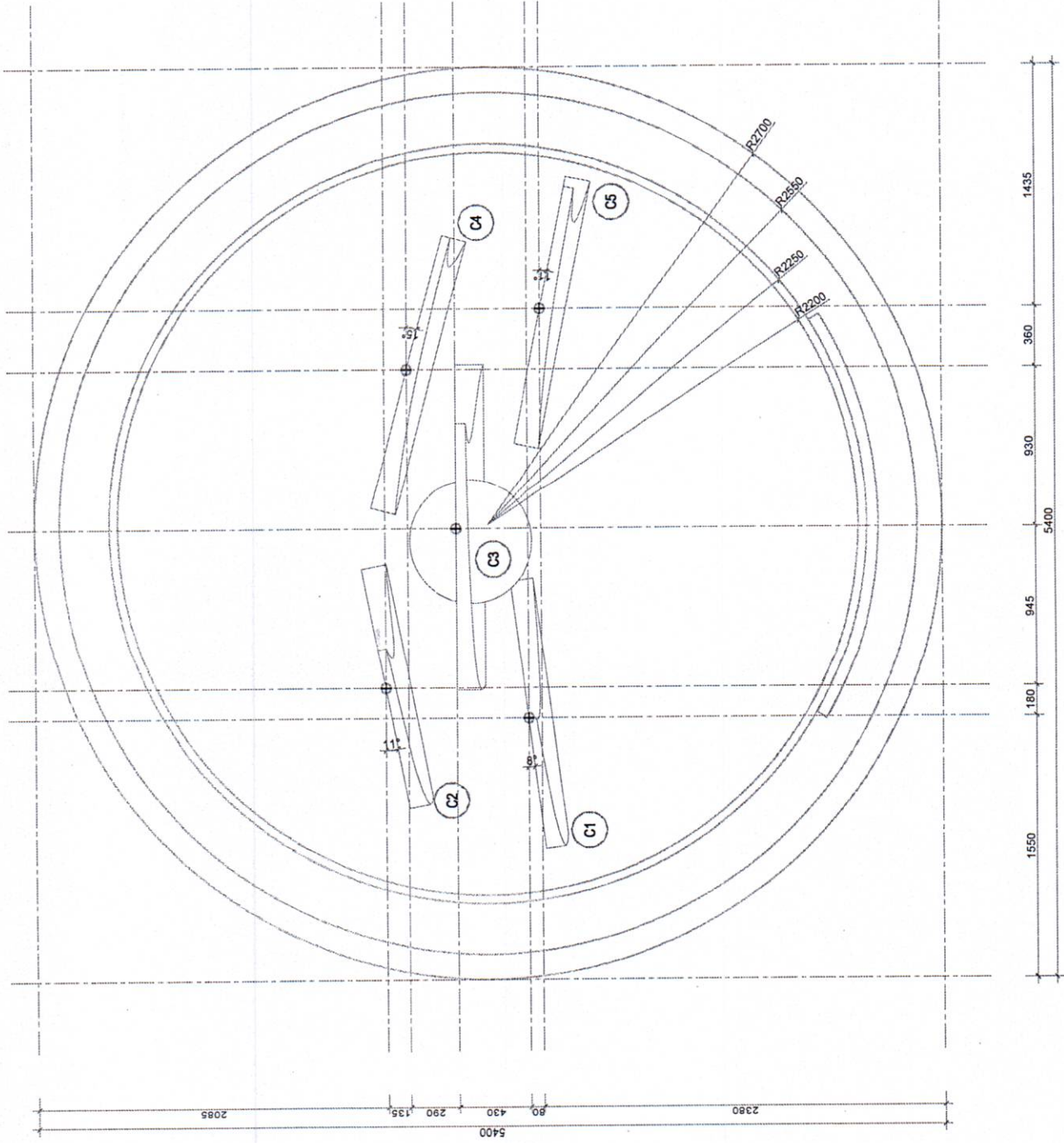

MẶT BẰNG BỐ TRÍ

⊕ Vị trí trung điểm cạnh dưới mặt sau của các cánh buồm

MỤC ĐÍCH

STT	MÔ TẢ	THÀNH PHẦN	THÀNH PHẦN
1			
2			
3			
4			
5			
6			
7			
8			
9			
10			
11			
12			
13			
14			
15			
16			
17			
18			
19			
20			
21			
22			
23			
24			
25			
26			
27			
28			
29			
30			
31			
32			
33			
34			
35			
36			
37			
38			
39			
40			
41			
42			
43			
44			
45			
46			
47			
48			
49			
50			
51			
52			
53			
54			
55			
56			
57			
58			
59			
60			
61			
62			
63			
64			
65			
66			
67			
68			
69			
70			
71			
72			
73			
74			
75			
76			
77			
78			
79			
80			
81			
82			
83			
84			
85			
86			
87			
88			
89			
90			
91			
92			
93			
94			
95			
96			
97			
98			
99			
100			

THIỆT KẾ THI CÔNG

TRƯỜNG ĐẠI HỌC TÀI CHÍNH-MARKETING  
 79 Nguyễn Văn Linh (Thành phố Hồ Chí Minh)

TRƯỜNG ĐẠI HỌC TÀI CHÍNH-MARKETING  
 HẠNG MỤC: CÁN BỘ MỒI TRI THỨC

MẶT BẰNG BỐ TRÍ  
 MÔ HÌNH CÁN BỘ MỒI

TRƯỜNG ĐẠI HỌC TÀI CHÍNH-MARKETING  
 HẠNG MỤC: CÁN BỘ MỒI TRI THỨC























**GHI CHÚ CHUNG**

- Tất cả các kích thước phải được kiểm tra thực tế tại công trường trước khi sản xuất
- Phần kết cấu khung chịu lực theo tư vấn của đội thi công
- Ở lưới caro kích thước 50x50

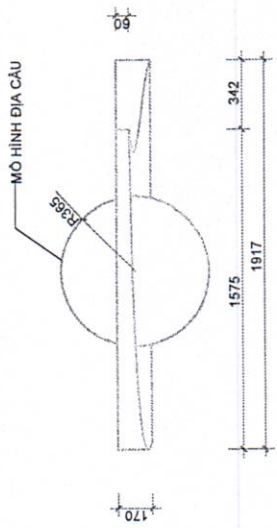

**MẶT BẰNG**

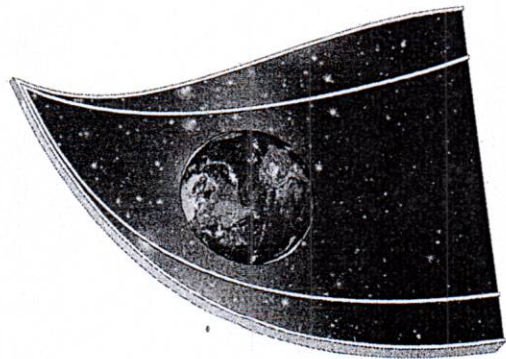

**PHỐI CẢNH**

- GHI CHÚ VẬT LIỆU: Khung sắt 20x40x1.2mm ốp tấm mica dày 5mm
- Mặt ngoài dán decal in 3D, bên trong có đèn hắt sáng 2 mặt
- Phần khung viền ốp Pima sơn vàng, màu theo mẫu duyệt

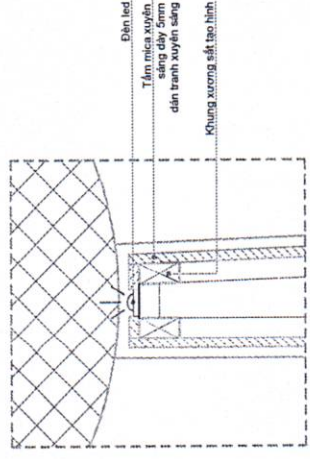

**CHI TIẾT 2**

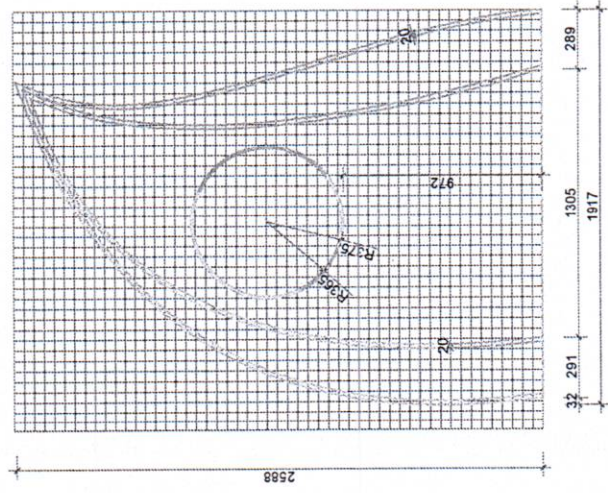

**MẶT ĐỨNG**

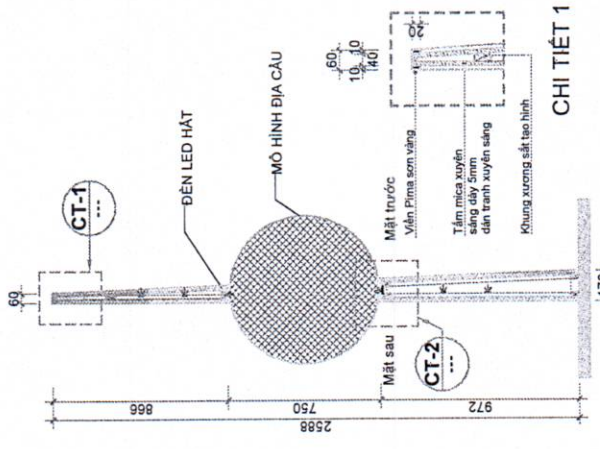

**MẶT CẮT**

**CHI TIẾT 1**

KẾ CHẾ	
ST: 01	01/01/2024
ST: 02	02/01/2024
ST: 03	03/01/2024
ST: 04	04/01/2024
ST: 05	05/01/2024
ST: 06	06/01/2024
ST: 07	07/01/2024
ST: 08	08/01/2024
ST: 09	09/01/2024
ST: 10	10/01/2024
ST: 11	11/01/2024
ST: 12	12/01/2024
ST: 13	13/01/2024
ST: 14	14/01/2024
ST: 15	15/01/2024
ST: 16	16/01/2024
ST: 17	17/01/2024
ST: 18	18/01/2024
ST: 19	19/01/2024
ST: 20	20/01/2024

**THIỆT KẾ THI CÔNG**

MỤC CÔNG TRÌNH THIẾT KẾ  
 TRƯỜNG ĐẠI HỌC TÀI CHÍNH-MARKETING  
 2024-2025

TRƯỜNG ĐẠI HỌC TÀI CHÍNH-MARKETING  
 HẠNG MỤC: CÁN BỘ MẪU THI THỰC

**CHI TIẾT C2**





